

## WARUNKI GWARANCJI

1. Okres gwarancyjny wynosi 24 miesiące od daty sprzedaży podanej na oryginale dowodu zakupu.
2. W okresie gwarancji Gwarant zobowiązuje się do bezpłatnej naprawy urządzenia jeżeli uszkodzenie powstało wyłącznie na skutek wad powstałych z przyczyn tkwiących w urządzeniu ( wady produkcyjne).
3. Gwarancja nie obejmuje elementów podlegających naturalnemu zużyciu ( baterie itp. ), a także części i elementów uszkodzonych przez Użytkownika.
4. Gwarancją nie są objęte uszkodzenia, które powstały wskutek:
  - a) niewłaściwego lub niezgodnego z instrukcją obsługi użytkowania,
  - b) niewłaściwego przechowywania lub transportu,
  - c) skokowych zmian napięcia w sieci zasilającej ( dotyczy ekranów elektrycznych).
5. Usterki ujawnione w okresie gwarancji będą usunięte przez Gwaranta w terminie nie dłuższym niż 21 dni liczonych od daty przyjęcia produktu do naprawy przez serwis.

Gwarant:  
SUPREMA POLSKA Sp. z o.o.  
[www.supremascreen.pl](http://www.supremascreen.pl)

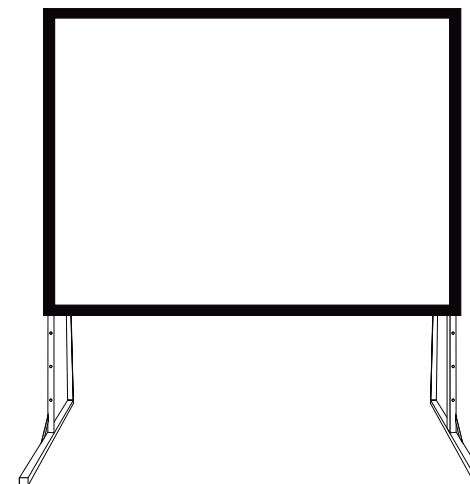

Model: ORION

Dziękujemy za zakup ekranu Suprema.  
Przed użyciem przeczytaj uważnie te instrukcje. W razie problemów skontaktuj się ze sprzedawcą.

## Dziękujemy za dokonany wybór

Ekran prezentują najbardziej realistyczne obrazy i są przystosowane do użycia z wieloma źródłami. Dzięki nietuzinkowemu wyglądowi zewnętrznemu najlepiej nadają się do zastosowań w biurze i kinie domowym

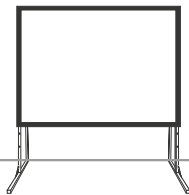

1

## Bezpieczeństwo

Dla zapewnienia bezpiecznej obsługi proszę zapoznać się z niniejszą "Instrukcją obsługi".

- By uszkodzenia ekranu nie pogarszały jakości obrazu nie należy:
  1. Używać w pobliżu ekranu ostrych przedmiotów, które mogą spowodować zadrapania lub rozdarcia.
  2. Pisać ani rysować po ekranie
  3. Używać detergentów. Doczyszczenia używaj tylko delikatnej ściereczki zwilżonej letnią wodą.
- Dla większego bezpieczeństwa do składania i rozkładania ekranu potrzebne są dwie osoby.
- Używaj ekranu w miejscach osłoniętych od wiatru. Silny wiatr może spowodować jego przewrócenie. Wszystkich elementów ramy i podstawy należy używać jednocześnie. Ekranu można używać oddzielnie.
- Aby zapobiec uszkodzeniom, ekran powinien być obsługiwany tylko przez osoby dorosłe.
- Zwijaj ekran, gdy go nie używasz i chowaj wszystkie elementy do pojemnika.

## Możliwości

- Przemysłana konstrukcja  
Składana konstrukcja z aluminium jest lekka, wygodna, łatwa do przenoszenia i przechwywania.
- Gładka powierzchnia  
Gdy duża powierzchnia ekranu jest umieszczona w ramie, jest zabezpieczona we wszystkich 4 narożnikach zapewniając gładką powierzchnię przez cały czas.
- Wygodny i wszechstronny  
Pakowanie jest proste, a produkt jest uniwersalny. Nie są wymagane dodatkowe narzędzia, a wszystkie elementy posiadają własne elementy mocujące. Montaż ekranu zajmuje tylko 3 minuty. Wszystkie elementy są chronione kasecie LLDPE.
- Swobodne zwijanie  
Ekran do projekcji przedniej korzystają z amerykańskiego, matowo białego materiału, mają gładką powierzchnię i zachowują swoje wymiary i elastyczność. Ekran do projekcji tylnej również korzystają z amerykańskich materiałów dysponujących wysokim współczynnikiem przezroczystości, zapewniając lepsze przenikanie obrazu. Bardzo miękki materiał pozwala na ich zwijanie w celu przechowania.
- Zastosowania  
Ekran przeznaczony jest do różnych wnętrz takich, jak targi, koncerty, bankiety, konferencje, itp..

## Ostrzeżenia

 Ignorowanie zasad bezpieczeństwa, może doprowadzić do szkód i/lub zniszczenia produktu.

 Po użyciu składaj do pojemnika transportowego.

 Przy używaniu na zewnątrz unikaj wiatru i deszczu.

Nie rozbieraj ekranu, nie stosuj żadnych nieznanymi elementów. Jeśli wystąpią jakiegokolwiek problemy skontaktuj się ze sprzedawcą.  
Specyfikacja produktu może ulec zmianie

## Opis

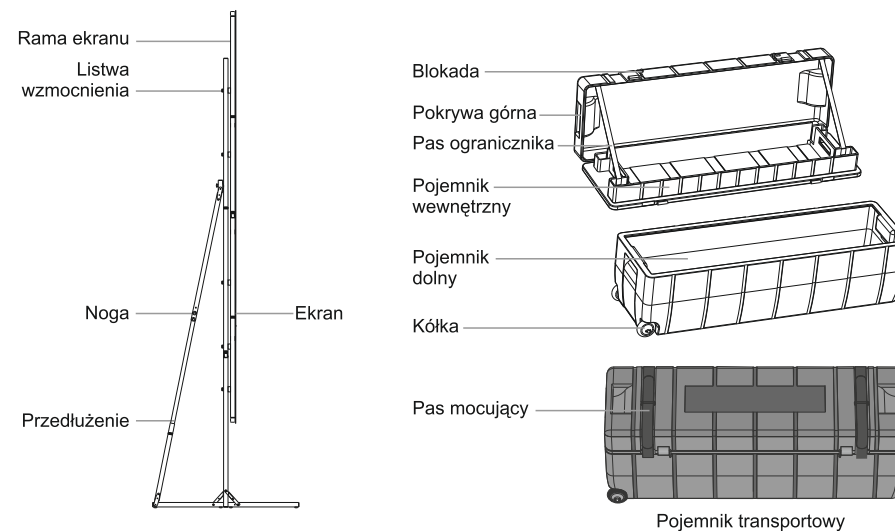

## Akcesoria

■ Rama ekranu (1 szt.)

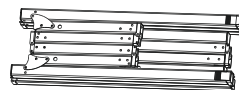

■ Pokrowiec na ekran (1 szt.)



■ Instrukcja instalacji (1 szt.)

■ Nogi (2 szt.)



■ Biały ekran (1 szt.)



■ Śruby mocujące



■ Szary ekran (opcja)



## Lista akcesoriów

Specyfikacja		80	100, 120, 150, 180, 200
Nazwa	Jednostka	Ilość	Ilość
Śruba	Sztuk	10	12

Specyfikacje i wielkości mogą ulec zmianie.

## Specyfikacja ramy

Model	Wielkość	Zastosowania
Seria Large-Stage Super Mobile	32 mm x 32 mm	Do ekranów Large-Stage Super Mobile do 200 cali

Specyfikacje i wielkości mogą ulec zmianie.

## Instalacja

Miejsce instalacji ekranu należy tak dobrać, by prezentowany obraz był dobrze widoczny. Przednia projekcja (Rysunek 1) i tylna projekcja (Rysunek 2). Zainstaluj zgodnie z wybranym materiałem.

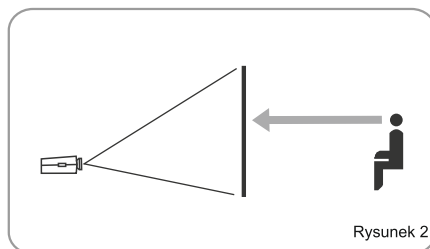
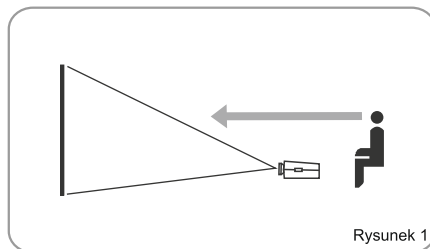

1. Rozpakuj i rozłóż ramę na równej powierzchni (Rysunek 3 i 4).

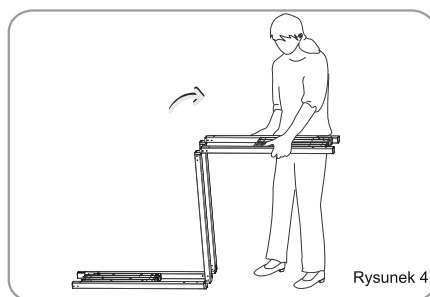
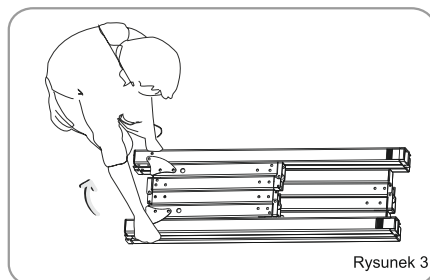

## Rozpakowanie

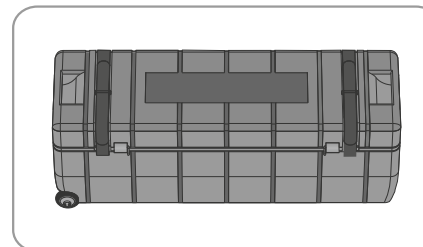

11. By zdemontować ekran, wykonaj w odwrotnej kolejności kroki 1-10.

## Instalacja

9. Najłatwiej zamocować nogi do ramy na płaskim podłożu. Przy podnoszeniu ekranu upewnij się, że dwustronne zatrzaski są na dole (Rysunek 20 i 21).

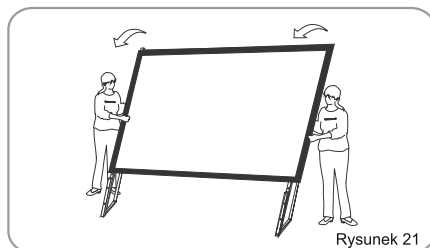
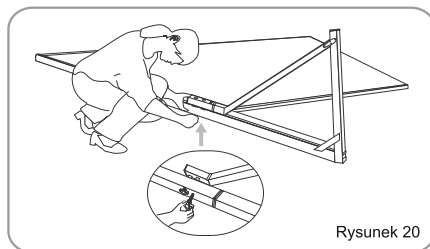

10. Opuść przednie podpory by zapewnić stabilność (Rysunek 22 i 23).

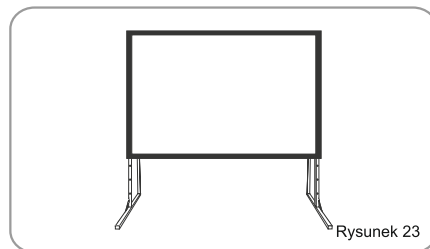
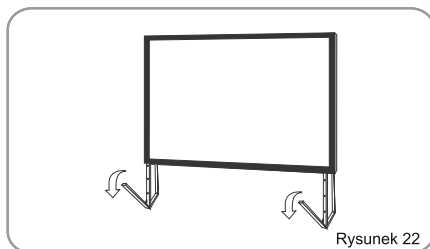

## Instalacja

2. Aby zabezpieczyć ramę zatrzaśnij zawias (Rysunek 5 i 6).

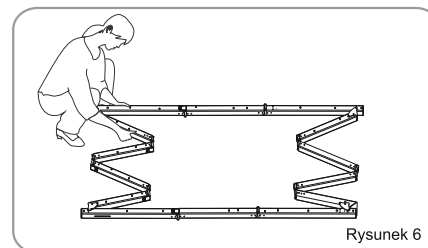
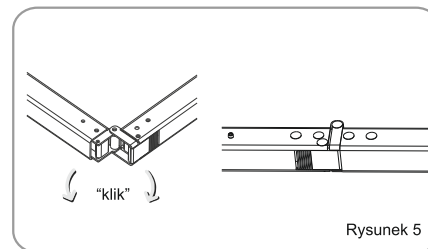

3. Upewnij się, że narożniki mają 90 stopni, a następnie zabezpiecz dostarczonym wspornikiem (Rysunek 7-9).

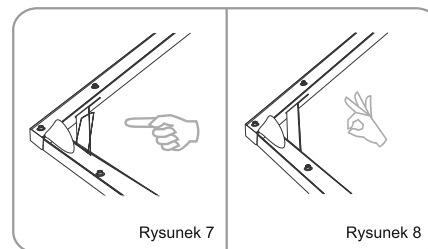

Rysunek 8

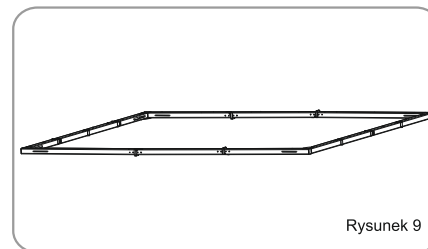

## Instalacja

4. Rozpakuj materiał ekranu i załóż go na ramę.  
(Rysunki 10-11).

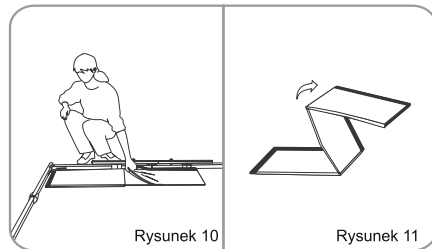

5. Przypnij zatrzaski ekranu do ramy. Rozpocznij od góry, a zakończ na dole (Rysunki 12-15).

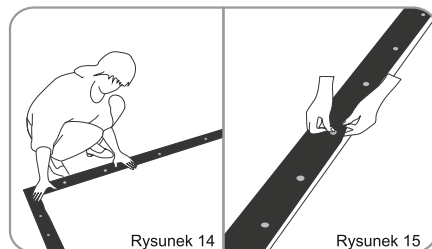
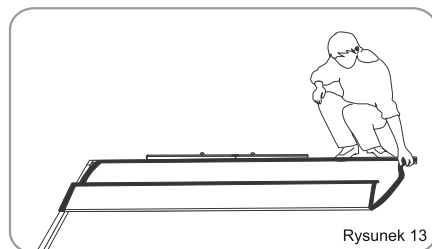
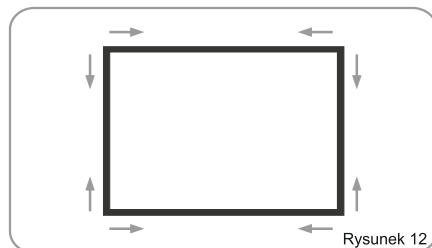

## Instalacja

7. Rozpakuj i rozłóż nogi (Rysunek 16).

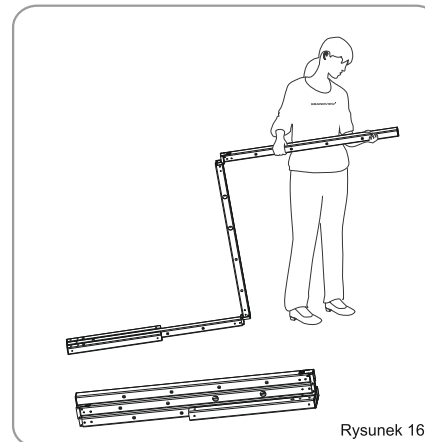

8. Ustaw ramę na żądanej wysokości, a następnie rozciągnij odpowiednio podstawę i zamocuj czarną nakrętką (Rysunek 17-19).

